



# DECT-гарнитурсы VT



**Краткое руководство пользователя**

---

## Комплектация

- Гарнитура
- База
- Адаптер питания
- Краткое руководство
- Гарантийный талон

### Опционально:

- Телефонный кабель RJ9
- Кабель mini USB

**Примечание:** комплектация может меняться в зависимости от модели. Подробнее о комплектации на конкретную модель гарнитуры можно узнать на сайте [www.ipmatika.com](http://www.ipmatika.com)

## Описание



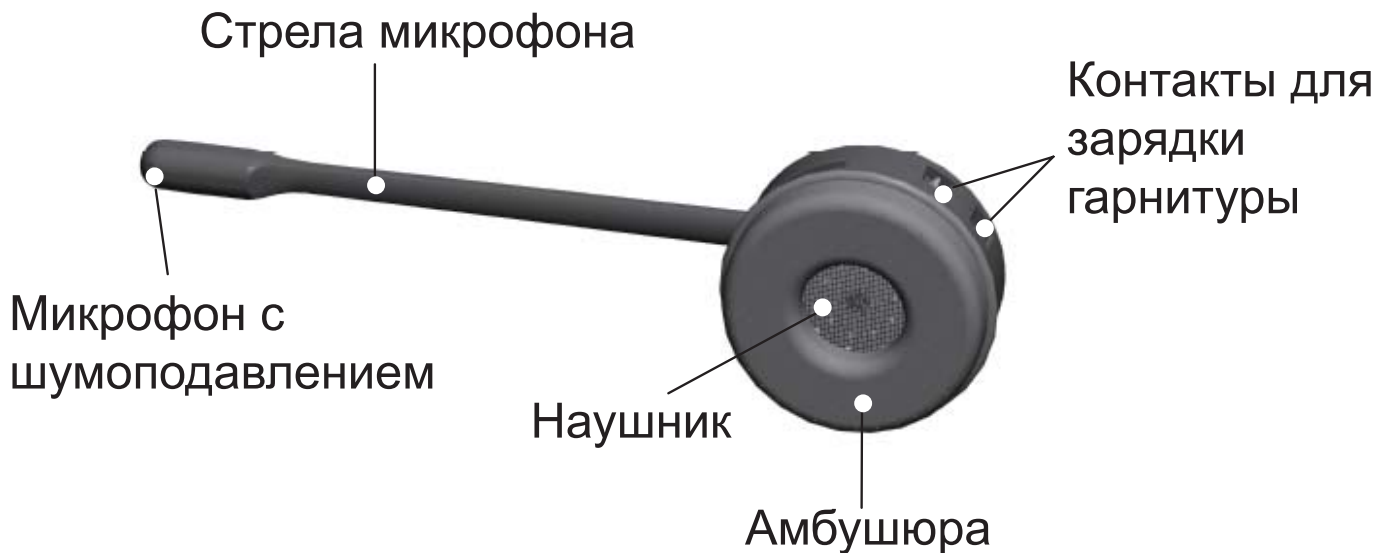

**Примечание:** на рисунках представлено описание типовых частей гарнитуры и базы. В зависимости от модели состав может меняться (количество (1 или 2 шт) наушников, материал амбушюр и стрелы микрофона и так далее). Подробное описание частей конкретной модели гарнитуры находится на сайте [www.ipmatika.com](http://www.ipmatika.com).

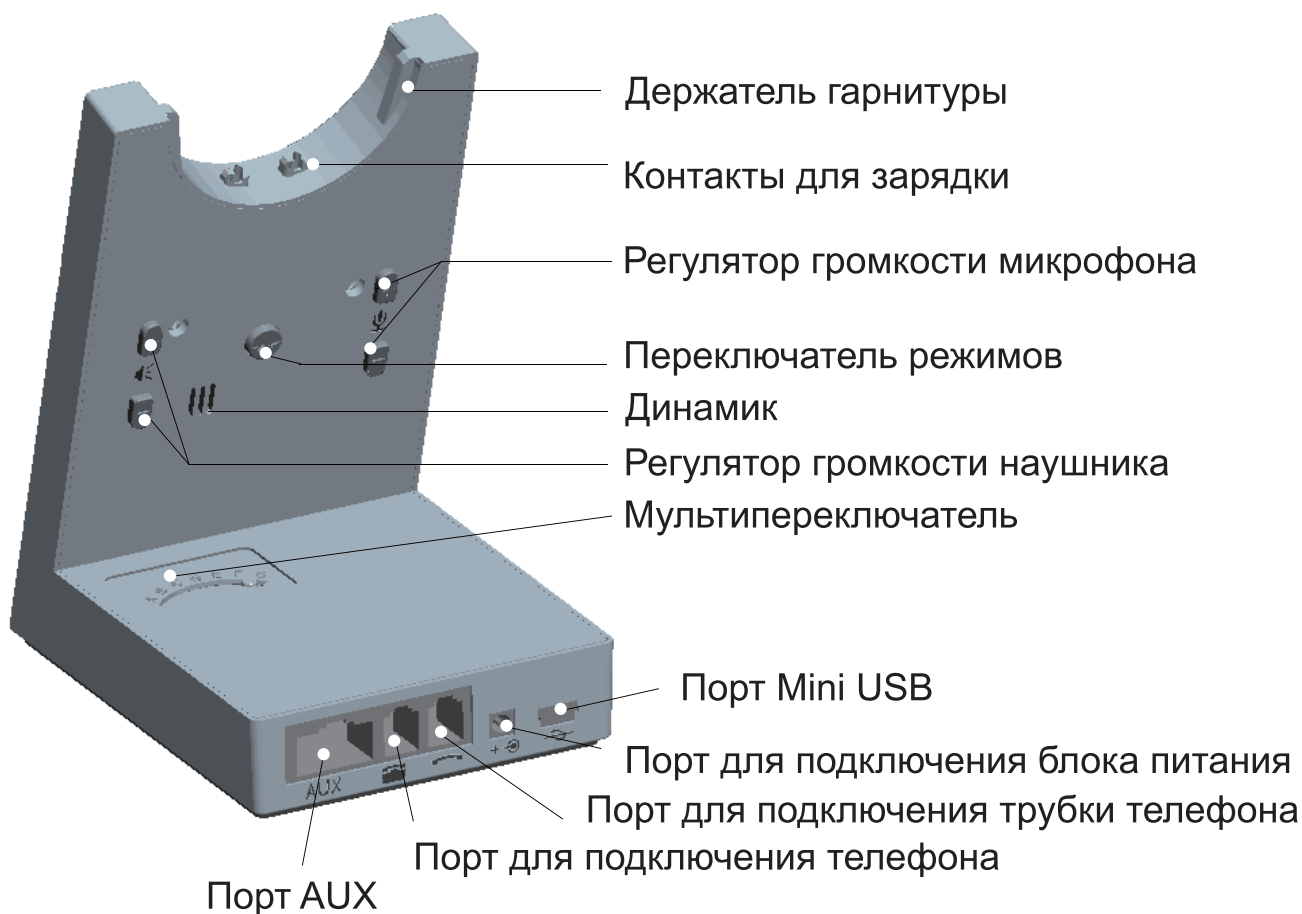

**Примечание:** количество и состав портов на базе может меняться в зависимости от модели гарнитуры. Подробное описание характеристик гарнитур находится на сайте [www.ipmatika.com](http://www.ipmatika.com).

## Мультифункциональная кнопка на гарнитуре

С помощью мультифункциональной кнопки можно принять вызов (одно нажатие), либо отклонить вызов (двойное нажатие).



Функция	Нажатие	Удержание
Ответ на входящий вызов	+	
Завершение вызова	+	
Включение гарнитуры	+	
Выключение гарнитуры		+

## Кнопки регулировки громкости



## Кнопка выключения микрофона

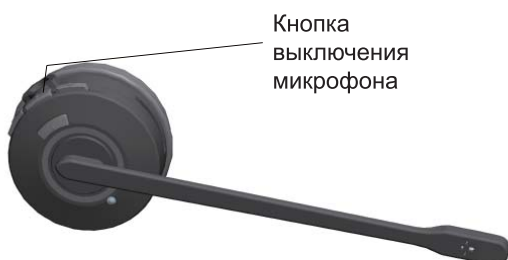

Функция	Нажатие	Удержание
Выключение микрофона	+	
Выключение микрофона	+	
Переход в режим поиска базы		+

## Индикация на базе

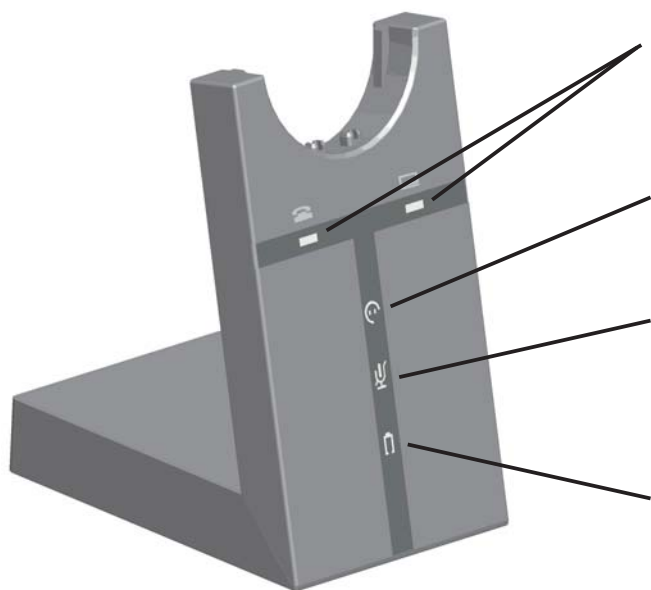

Индикатор подключения		База подключена к устройству (телефон, компьютер)
Статус гарнитуры		Разговор Поиск гарнитуры
Индикатор отключения микрофона		Микрофон выключен
Индикатор батареи	    	Батарея заряжается Батарея заряжена Половина заряда Низкий уровень Неизвестное состояние

## Индикация на гарнитуре



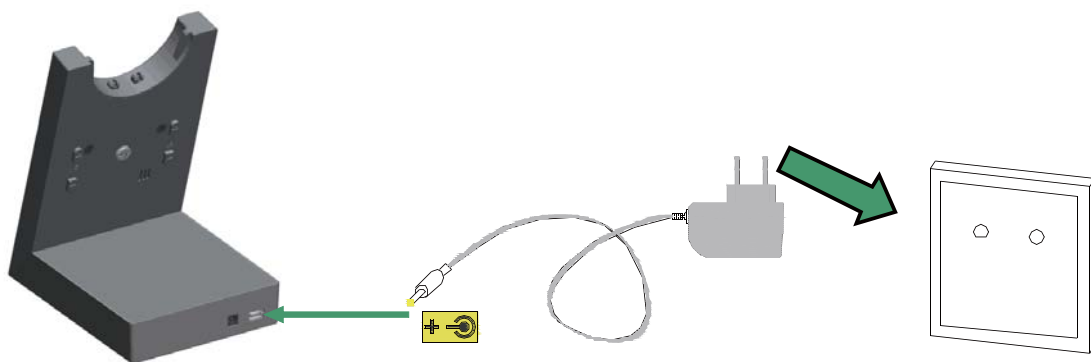

Состояние	LED-индикатор
Включение	Загорается на 2 сек
Выключение	Мигает 0.1 / 0.1 / 3 сек
Сопряжение	Мигает 0.25 / 0.25 сек
Ожидание	Мигает 0.25 / 8 сек
Подключено	Горит постоянно
Входящий вызов	Мигает 0.3 / 07 сек
Гарнитура на базе	Мигает 3 / 5 сек
Низкий уровень заряда батареи	Мигает 0.3 / 0.1 сек затем 0.3 / 0.5 сек

## Подключение питания



Подключите блок питания к базе и вставьте в розетку.



Для работы необходимо проверить заряд батареи гарнитуры. На базе будет мигать индикатор  при необходимости зарядки батареи. Пожалуйста, заряжайте гарнитуру в течение 20 минут или до тех пор, пока на индикаторе заряда не будет постоянно гореть .



**Примечание:** Используйте адаптер питания от производителя. Используя другой адаптер питания, Вы можете повредить гарнитуру и будете лишены гарантии изготовителя!

## Сопряжение гарнитуры и базы

Нажмите multifункциональную кнопку на гарнитуре. LED-индикатор загорится на 2 секунды. Это означает, что гарнитура включена. Нажмите multifункциональную кнопку снова или поставьте, а затем снимите гарнитуру с базы. Если гарнитура с базой сопряжены, то будет гореть индикатор .

### Отсоединение и сопряжение гарнитуры

**Отсоединение:** Отключите адаптер питания базы, затем зажмите кнопку  «+» на задней части базы и, не отпуская кнопку, подключите питание базы. Когда индикатор заряда гарнитуры на базе мигнет 3 раза - гарнитура и база отсоединены. База автоматически перейдет в режим поиска гарнитур. Индикатор  на базе будет мигать в режиме поиска.

**Сопряжение:** Зажмите переключатель режимов на 5 секунд. Индикатор  будет мигать в режиме поиска гарнитуры. Зажмите кнопку выключения микрофона на гарнитуре. После сопряжения индикатор  и индикатор состояния на гарнитуре одновременно погаснут.

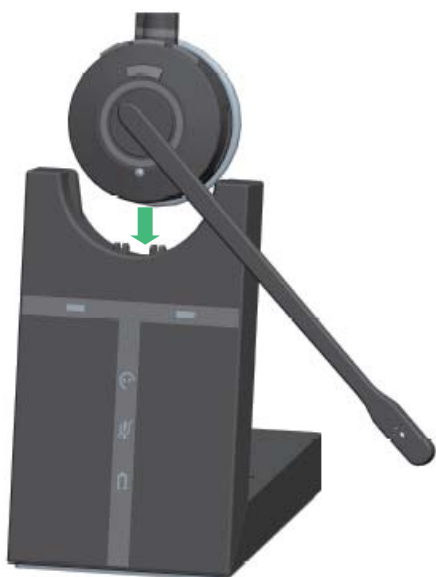

## Настройка звука

Из-за большого числа поддерживаемых моделей телефонов разных брендов (различные характеристики выдаваемого звукового сигнала), Вам необходимо при первом включении настроить параметры звука с помощью специальных кнопок на базе. Такая настройка позволит правильно работать с Вашим телефоном. Кроме того, необходимо настроить громкость микрофона и наушника для оптимального уровня звука.

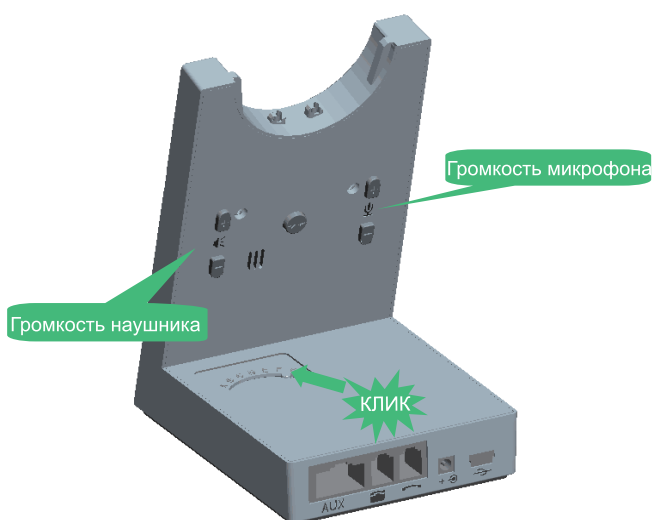

1. Включите гарнитуру.
2. Получите тоновый сигнал, нажав кнопку гарнитуры на телефоне или подняв трубку телефона.
3. Отрегулируйте звук, изменяя положение переключателя от А до G на задней стороне базы, пока не добьетесь наилучшего качества. Также настройте оптимальную громкость наушника.
4. Позвоните другу или коллеге для проверки настроек звука микрофона.
5. Настройте громкость микрофона, используя кнопки «+» или «-» на задней стороне базы.
6. Вы также можете настроить громкость наушника, используя кнопки «+» или «-» на задней стороне базы.
7. После настройки завершите вызов.

## Подключение к телефону

**Примечание:** описание представлено для гарнитур с поддержкой данного типа подключения.

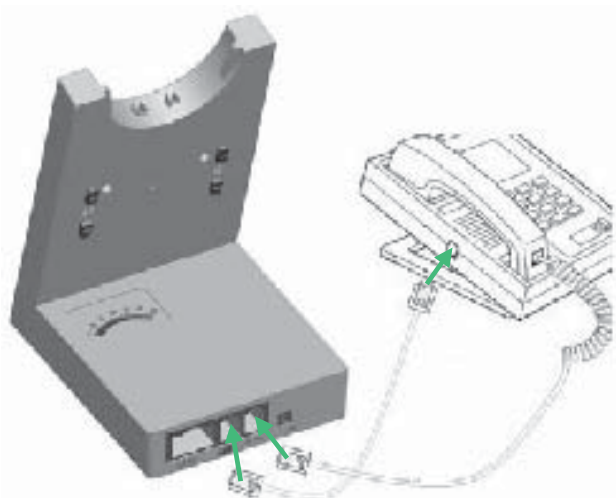



### Вариант 1 Телефон без порта гарнитуры

1. Вытащите из телефона кабель, соединяющий трубку с аппаратом.
2. Вставьте кабель трубки в порт с маркировкой на базе.
3. Вставьте прилагаемый к гарнитуры кабель в порт с маркировкой на базе.
4. Вставьте второй конец кабеля из порта с маркировкой в порт трубки на телефоне.

## Вариант 2 Телефон с микролифтом

С помощью микролифта можно отвечать на вызов или поднимать трубку для осуществления звонка.

1. На телефоне отключите кабель, соединяющий трубку с аппаратом
2. Вставьте кабель трубки в порт с маркировкой  на базе.
3. Вставьте прилагаемый к гарнитуре кабель в порт с маркировкой  на базе.
4. Вставьте второй конец кабеля из порта с маркировкой  в порт трубки на телефоне.
5. Соедините базу с микролифтом через порт AUX на базе.

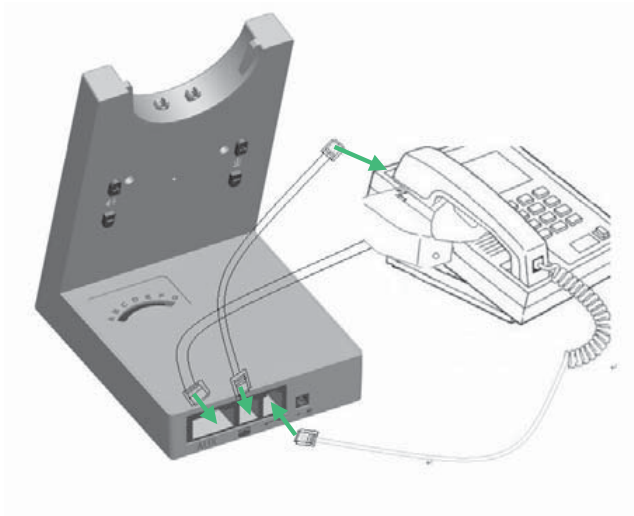

## Вариант 3 Телефон с портом гарнитуры

Данный тип телефонов имеет порт для подключения гарнитуры (может быть сзади телефона). Обычно имеется кнопка на передней панели для переключения между трубкой и гарнитурой.

1. Вставьте прилагаемый к гарнитуре кабель в порт с маркировкой  на базе.
2. Подключите второй конец кабеля в порт гарнитуры на телефоне.

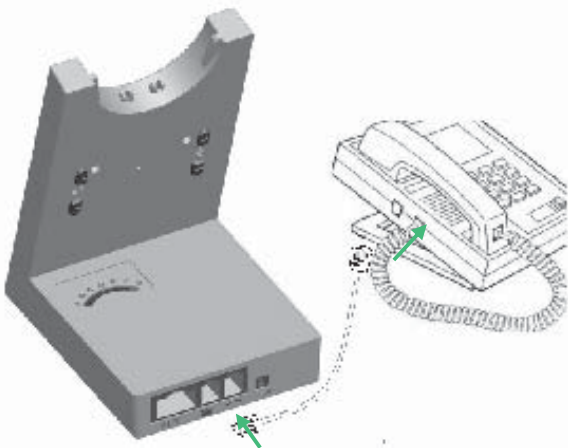



## Вариант 4 Телефон с портом EHS

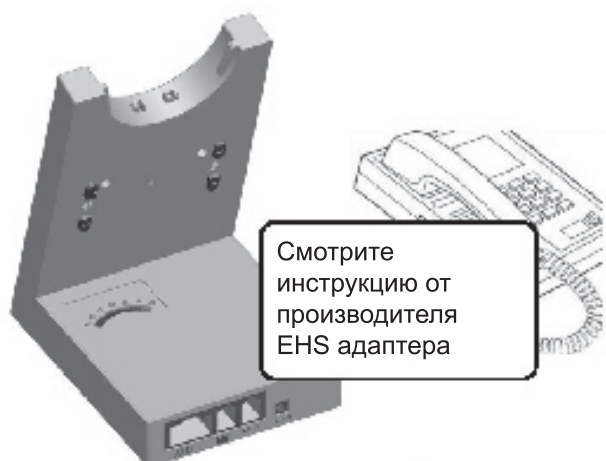

EHS-адаптер позволяет ответить на входящий вызов и завершить разговор с помощью multifunctionальной кнопки на гарнитуре.

1. Подключите EHS-адаптер как указано в инструкции от производителя EHS-адаптера.
2. Позвоните с другого телефона на телефон с подключенным EHS-адаптером. Подождите 10 секунд перед ответом.

## Подключение к компьютеру

**Примечание:** описание представлено для гарнитур с поддержкой данного типа подключения.

### 1. Подключение к ПК

Подключите базу к компьютеру, используя USB-кабель. Запустите Skype, Skype for Business или другое приложение для VoIP. На ПК выберите гарнитуру как аудиоустройство.

При использовании Skype for Business вы можете ответить/завершить вызов с помощью DECT-гарнитуры VT, используя multifunctionальную кнопку на гарнитуре.

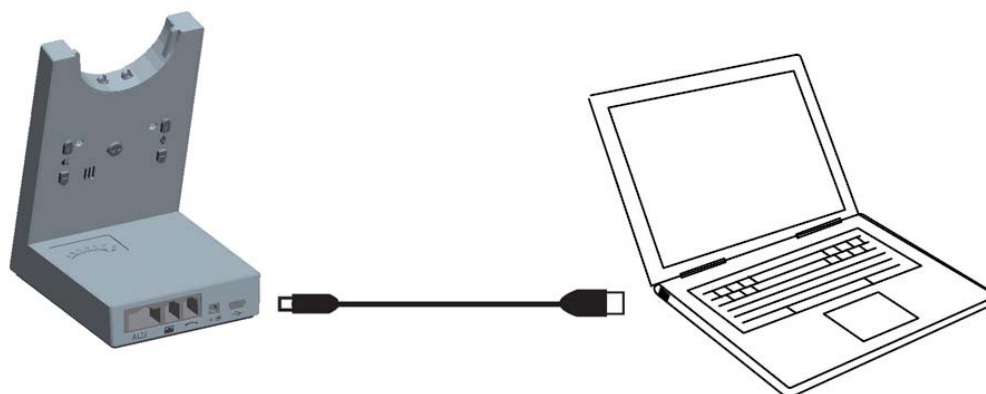

## 2. Переключение между ПК и телефоном.

**Примечание:** для гарнитур в обоими типами подключения

Сначала подключите блок питания к базе. Гарнитура отобразит режим подключения к телефону и загорится индикатор подключения с изображением телефона над ним. Соедините базу гарнитуры и ПК кабелем mini USB. Компьютер должен автоматически определить гарнитуру в операционной системе и установить необходимые драйвера. Теперь нажмите кнопку переключения режимов и Вы увидите, что загорелся индикатор подключения с изображением ПК над ним. Для переключения в режим подключения к телефону нажмите на кнопку переключения режима. Индикатор подключения к ПК выключится и включится индикатор подключения к телефону.

## Использование гарнитуры

### Работа с вызовами

	Телефон без порта гарнитуры	Телефон с портом гарнитуры	Телефон с EHS/педалью
Осуществление вызова	<ol style="list-style-type: none"><li>1. Поднимите и наденьте гарнитуру или нажмите multifunctionальную кнопку на гарнитуре.</li><li>2. Поднимите трубку телефона и отложите в сторону.</li><li>3. Наберите на телефоне номер.</li></ol>	<ol style="list-style-type: none"><li>1. Поднимите и наденьте гарнитуру или нажмите multifunctionальную кнопку на гарнитуре.</li><li>2. Нажмите кнопку гарнитуры на телефоне.</li><li>3. Наберите на телефоне номер.</li></ol>	<ol style="list-style-type: none"><li>1. Поднимите и наденьте гарнитуру или нажмите multifunctionальную кнопку на гарнитуре.</li><li>2. Наберите на телефоне номер.</li></ol>
Ответ на вызов	<ol style="list-style-type: none"><li>1. Поднимите и наденьте гарнитуру или нажмите multifunctionальную кнопку на гарнитуре.</li><li>2. Поднимите трубку телефона и отложите в сторону.</li></ol>	<ol style="list-style-type: none"><li>1. Поднимите и наденьте гарнитуру или нажмите multifunctionальную кнопку на гарнитуре.</li><li>2. Нажмите кнопку гарнитуры на телефоне.</li></ol>	Поднимите и наденьте гарнитуру или нажмите multifunctionальную кнопку на гарнитуре.
Завершение вызова	<ol style="list-style-type: none"><li>1. Положите трубку на телефон.</li><li>2. Поставьте гарнитуру на DECT-базу или нажмите multifunctionальную кнопку.</li></ol>	<ol style="list-style-type: none"><li>1. Нажмите кнопку гарнитуры на телефоне.</li><li>2. Поставьте гарнитуру на DECT-базу или нажмите multifunctionальную кнопку.</li></ol>	Поставьте гарнитуру на DECT-базу или нажмите multifunctionальную кнопку

# Конференция с несколькими гарнитурами

Возможно установить аудиоконференцию между четырьмя гарнитурами, подключенными к базе: основной и тремя дополнительными.

## Подключение дополнительных гарнитур

1. Когда подключена основная гарнитура к базе, нажмите кнопку переключения режимов на базе на 5 секунд. База перейдет в режим поиска гарнитур. Нажмите кнопку выключения звука на дополнительной гарнитуре, пока LED-индикатор не начнет мигать. После сопряжения гарнитуры база и LED-индикатор перестанут мигать.
2. Для подключения 3-ей и 4-ей гарнитуры повторите пункт 1.

## Создание конференции

1. Нажмите multifункциональную кнопку на основной гарнитуре. Индикатор статуса гарнитуры на базе будет иметь вид .
2. Для подключения в конференцию трех дополнительных гарнитур им требуется разрешение от основной гарнитуры. Нажмите multifункциональную кнопку на дополнительных гарнитурах. В этот момент раздастся звуковой сигнал на основной гарнитуре. Для разрешения подключения нажмите multifункциональную кнопку на основной гарнитуре. Звук будет передаваться между подключенными гарнитурами после получения разрешения от основной гарнитуры. Теперь Вы можете совершать конференц-связь при звонке.

## Завершение или отключение от конференции

Пользователь основной гарнитуры может завершить конференцию, повесив трубку. Тогда конференция будет завершена для всех гарнитур. Пользователи дополнительных гарнитур могут покинуть конференцию, нажав multifункциональную кнопку на гарнитуре или поставив ее на базу. В таком случае конференция для остальных пользователей останется активной.

## Утилизация изделия



В конце срока службы изделие нельзя выбрасывать вместе с обычным хозяйственным мусором, а следует отнести в пункт приема на утилизацию электрического и электронного оборудования. На это указывает специальный символ, инструкция по эксплуатации и/или маркировка на упаковке.

Некоторые из материалов, используемых при производстве изделия, могут быть переработаны, если их доставить в пункт приема.

Если Вам необходима информация о месте расположения пунктов приема на утилизацию, свяжитесь с органами местной власти.

### Производитель:

Xiamen VBeT Electronics Co. Ltd, 5th Floor Keji Building #2, No.32 Huoju East Road, Xiamen, China, 36100

Шиамен ВиБет Электроникс Ко., Лтд, 5 фло Кеджи Билдинг #2, No.32 Хуоджу Ист Рoad, Сямынь, Китай, 36100

### Импортер в Российскую Федерацию:

ООО «АйПиМатика», 143441, Московская область, Красногорский район, п/о Путилково, 72 км МКАД, офисно-общественный комплекс ЗАО «Гринвуд», строение 17, корпус 1

### Импортер в Украину:

ООО «АйПиМатика-Украина», 04050, г. Киев, Косогорный пер., д.4, офис 20

### Импортер в Республику Казахстан:

ТОО «АйПиМатика-Казахстан», 050000, г. Алматы, ул. Досмухамедова д. 85, угол ул. Кабанбай батыра д. 119

### Импортер в Республику Беларусь:

ООО "АйПиМатика", 220125, г. Минск, ул. Городецкая 38А, помещение №31, №32, №33.

### Импортер в Кыргызскую Республику:

ОсОО "АйПиМатика КейДжи", 720001, г. Бишкек, ул. Токтогула 228/1, офис 32

### Импортер в Республику Узбекистан:

СП ООО «IPMATIKA-TASHKENT», 100015, г. Ташкент, Мирабадский район, ул. Айбека, д. 61, офис 1

